

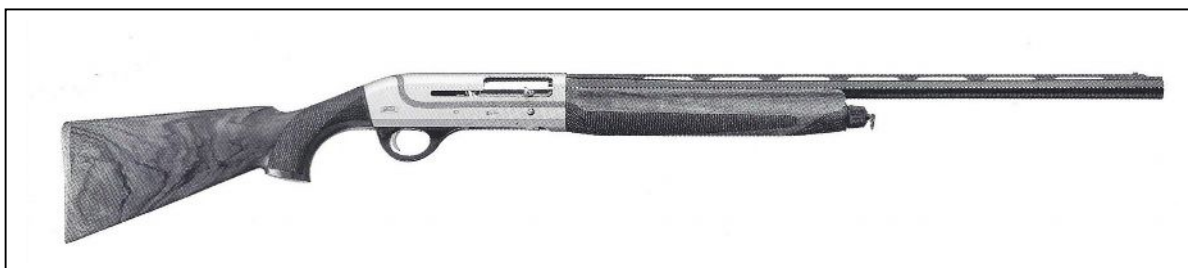

FIRMAIL VALORE DELLE ARMI

САМОЗАРЯДНОЕ РУЖЬЁ

# ECHO



Инструкция по эксплуатации и уходу

## **ОГЛАВЛЕНИЕ**

**ПРАВИЛА БЕЗОПАСНОСТИ**

**МЕХАНИЗМ ДЕЙСТВИЯ**

**ГАРАНТИЯ**

**ЭКСПЛУАТАЦИЯ**

- Сборка
- Заряжание
- Замена патрона в патроннике
- Разряжение оружия
- Разборка оружия
- Сборка ружья

**ТЕХОБСЛУЖИВАНИЕ**

- Неисправности и способы их устранения.
- Используемые патроны

**АКСЕССУАРЫ И КОРРЕКТИРОВКИ**

- Изменение погиба

**СПЕЦИФИКАЦИИ ЗАПАСНЫХ ЧАСТЕЙ**

### **ТЕХНИЧЕСКИЕ ДАННЫЕ**

**Калибр:** 12/70 - 12/76 - 20/76

Принцип действия: инерционное движение при фиксированном стволе

#### **Ствол:**

с вентилируемой планкой, из хромованадиевой стали с высоким пределом упругости. Канал ствола отшлифован, хромирован и отполирован до зеркального блеска.

Версия " Slug" имеет прорезь прицела и мушку из оптического волокна.

**Ствольная коробка** - цельная, из алюминиевого сплава (ERGAL):

- отполированная поверхность, для версии ECHO BLACK,

- никелированная поверхность, для ECHO NICKEL, Iris и Grey VNC.

**Затвор:** полностью хромирован, с вращающейся головкой.

#### **Спусковая группа:**

позолоченные спусковой крючок и кнопка предохранителя, рычаг выбрасывателя для извлечения и замены патронов.

#### **Деревянные элементы:**

из орехового дерева стандартного образца или отборного в зависимости от различных версий, естественной выдержки, с тонким рифлением.

**ПРИМЕЧАНИЕ:** Данные, представленные в настоящем издании, могут быть изменены без предварительного извещения.

### **ПРАВИЛА БЕЗОПАСНОСТИ**

Правила безопасности, представленные ниже, призывают к ответственности, которая возлагается на владельцев и пользователей огнестрельного оружия.

### **ПРИ НЕПРАВИЛЬНОМ ИСПОЛЬЗОВАНИИ ОГНЕСТРЕЛЬНОЕ ОРУЖИЕ МОЖЕТ БЫТЬ НЕ ТОЛЬКО ОПАСНЫМ, НО И БЫТЬ ВОЗМОЖНОЙ ПРИЧИНОЙ ТЯЖЕЛОГО И НЕВОЗМЕСТИМОГО УРОНА.**

- **Никогда не наводите** оружие ни на кого-либо, ни в направлении, которое не безопасно (например, вниз).
- Пользоваться оружием всегда так, **как если бы оно было заряжено.**
- Держать пальцы **вдали от спускового крючка** до тех пор, пока оружие не прицелено.
- Во время заряжания и разряжения ставить оружие **на предохранитель** и держать пальцы **вдали от спускового крючка.**
- Обратит внимание и не вставляйте пальцы в окно ствольной коробки, когда открыт затвор; возможное закрытие затвора отскоком пружины может спровоцировать **тяжелые резаные раны.**
- **Каждый раз перед тем как стрелять в цель удостовериться,** что сзади или поблизости мишени не находятся люди, животные или предметы, которые могут быть повреждены.
- **Никогда не давать и не принимать ни у кого** оружие, у которого **не открыт затвор.**
- Что касается патронов, тщательно следуйте **указаниям,** приведенным в настоящем руководстве, и убедитесь, что они **находятся в отличном состоянии.**
- Перед использованием **незаряженного оружия с затвором, оттянутым назад и закрепленным,** проверить, чтобы его **ствол был полностью** свободен от возможных засорений.
- Перед тем как стрелять из **незнакомому** вам оружия убедитесь, что его **функционирование полностью понятно:** неопытность может быть причиной тяжелых несчастных случаев.
- Во время стрельбы уместно пользоваться **средствами защиты для глаз и ушей.**
- Во избежание ожогов и ран держать **руки и пальцы всегда вдали** от дула оружия.
- Огнестрельное оружие и боеприпасы должны храниться **всегда раздельно и в запирающемся на замок месте, вдали от детей.**
- **Не употребляйте алкогольные напитки** в начале и в процессе использования оружия.

#### **ПОМНИТЕ:**

**ОБРАЩАЙТЕ ОСОБОЕ ВНИМАНИЕ ПРИ ИСПОЛЬЗОВАНИИ ВАШЕГО ОРУЖИЯ: НЕСЧАСТНЫЙ СЛУЧАЙ - ЭТО ПРАКТИЧЕСКИ ВСЕГДА РЕЗУЛЬТАТ НЕБРЕЖНОГО СОБЛЮДЕНИЯ ОСНОВНЫХ ПРАВИЛ БЕЗОПАСНОСТИ!**

## МЕХАНИЗМ ДЕЙСТВИЯ

Действие нового самозарядного ружья "ЕСНО" основано на принципе инерции с использованием кинетической энергии отдачи ружья при фиксированном стволе.

Данная система не нуждается ни в отводе газов, ни в откате ствола, для ее функционирования используется пружина, свободно размещенная между телом и личинкой затвора.

Во время выстрела затвор (инертный) выполняет движение вперед пропорционально мощности патрона приблизительно на 4 мм, сжимая пружину между телом и личинкой затвора, которая затем расправляется, приводя к отведению назад узла затвора и позволяя таким образом извлечь гильзу и повторно зарядить оружие. Инерционная пружина откалибрована так, чтобы создавать опоздание в открытии и компенсировать разницу давлений, производимых патронами различной мощности, не требуя регулировки для каждого случая.

Данный принцип действия дополнен поворотной личинкой затвора простой и прочной конструкции, которая при помощи всего двух зубцов прочно запирает ствол и выдерживает любое давление, развиваемое патронами 12 или 20 калибра.

Ружье "ЕСНО" также отличается новой системой заряжания, сконструированной так, чтобы:

- допустить возможность ручной подачи патронов из магазина в ствол для легкой и быстрой замены боеприпасов;
- обеспечить быстрое и безопасное перезаряжание полуавтоматического оружия;
- быстро определить, взведен ли курок ружья и готово ли ружье к выстрелу.

Система заряжания отличается также наличием особого рычага выбрасывателя патрона, часть которого выступает на определенном отрезке нижней поверхности ствольной коробки и легко обнаруживается указательным пальцем правой руки.

В момент выстрела боевая пружина поднимает вверх задний конец рычага выбрасывателя, отсоединяя его от рычага держателя; последний под воздействием собственной возвратной пружины поворачивается по часовой стрелке, позволяя тем самым выйти одному патрону из магазина.

Затем патрон поступает на подаватель и давит на рычаг держателя, поворачивая его в противоположном направлении и препятствуя тем самым выходу второго патрона.

Подаватель патронов, управляемый затвором, автоматически поднимается и переносит патрон в положение перед патронником.

Тем временем боевая пружина, уже сжатая в положение заряжания, освободила рычаг выбрасывателя патрона, который возвращается в положение покоя: таким образом, рычаг держателя окончательно преграждает выход патронов из магазина до тех пор, пока не будет произведен очередной выстрел.

Задний конец рычага выбрасывателя патронов, выступающий из ствольной коробки, отмечен красной меткой. Когда красная метка видна, ружье имеет взведенный курок и готово к выстрелу; в противном случае курок ружья опущен.

**БЕЗУПРЕЧНАЯ РАБОТА РУЖЬЯ "ЕСНО" ОБЕСПЕЧЕНА ИСПОЛЬЗОВАНИЕМ ПАТРОНОВ ВЕСОМ 28 ГРАММ ДЛЯ 12 КАЛИБРА И 24 ГРАММ ДЛЯ 20 КАЛИБРА, ВЫРАБАТЫВАЮЩИХ КИНЕТИЧЕСКУЮ ЭНЕРГИЮ НЕ МЕНЕЕ 180 КГМ.**

## ГАРАНТИЯ

Самозарядное ружье "ЕСНО" имеет гарантию сроком на 1 год на случай дефекта материала и конструкции.

**Условия применения гарантии** содержатся в специальном **сертификате**, который прилагается к оружию.

**BREDA MECCANICA BRESCIANA не несет никакой ответственности** за несчастные случаи и повреждения, которые вызваны применением владельцем ружья непригодных боеприпасов, а также вызванные небрежной эксплуатацией или неопытностью, при использовании оружия.

## СБОРКА (ПОСЛЕ РАСПАКОВКИ)

Ружье упаковано для транспортировки разобранным на два блока: «приклад -ствольная коробка-затвор-цевье» и блок «ствол-казенник». Для правильной сборки частей ружья необходимо придерживаться следующего порядка:

- 1) Отвинтите крышку крепления цевья и снимите цевье по направлению к передней части, вдоль трубки магазина.
- 2) Извлеките из гнезда пластину из красного пластика, блокирующую затвор (рис. 1).
- 3) Возьмите в одну руку блок «приклад - ствольная коробка - затвор» и другой рукой отведите затвор в крайнее заднее положение до его фиксации (рис. 2).
- 4) Если затвор не фиксируется в этом положении, нажмите на рычаг выбрасывателя патрона в направлении, указанном стрелкой (рис. 3), и повторите операцию. Возьмите ствол ружья и вставьте его удлинитель в ствольную коробку, следя за тем, чтобы установочное кольцо ствола наделось при этом на шток трубки магазина (рис. 4). Продвиньте ствол до упора в ствольную коробку, пока он не установится в ней неподвижно и не прозвучит металлический щелчок.

**ПРИ УСТАНОВКЕ СТВОЛА СЛЕДИТЕ ЗА ТЕМ, ЧТОБЫ УДЛИНИТЕЛЬ СТВОЛА НЕ УПИРАЛСЯ СВОИМ КОНЦОМ В ЛИЧИНКУ ЗАТВОРА.**

- 5) Наденьте цевье на трубку магазина, навинтите крышку цевья на шток и туго затяните ее (рис. 5).
- 6) Закройте затвор, нажав для этого на кнопку подавателя патронов (рис. 6).

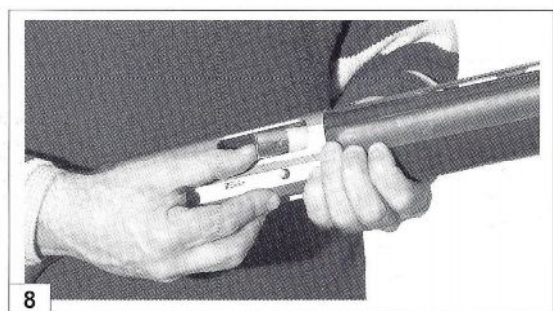
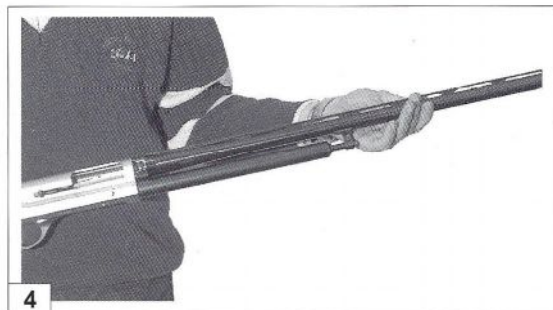
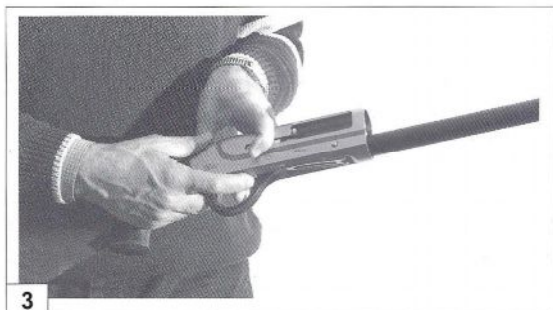



### **ЗАРЯЖАНИЕ**

Магазин ружья в зависимости от модели вмещает один, два, три или четыре патрона длиной 70 мм. Считая один патрон в патроннике, количество имеющихся боеприпасов составляет соответственно два, три, четыре или пять.

Чтобы зарядить ружье, необходимо выполнить следующие операции:

- 1) Поставьте ружье на предохранитель, нажав на кнопку предохранителя на спусковой скобе слева направо так, чтобы не была видна нанесенная на кнопке красная кольцевая полоса, указывающая на готовность ружья к стрельбе.
- 2) С закрытым затвором и взведенным курком переверните ружье и направьте ствол дулом вниз. Вставьте один патрон в магазин, надавливая на него пальцем до тех пор, пока он не будет автоматически задержан рычагом держателя патронов (рис.7). Повторите операцию до полного заряжания магазина.

#### **Внимание:**

**ЗАРЯЖАНИЕ ДОЛЖНО ПРОИЗВОДИТЬСЯ ПРИ ВЗВЕДЕННОМ КУРКЕ, ПРИ ЭТОМ ДОЛЖНА БЫТЬ ВИДНА КРАСНАЯ МЕТКА НА ВЫСТУПАЮЩЕМ КОНЦЕ РЫЧАГА ВЫБРАСЫВАТЕЛЯ ПАТРОНОВ. ДЛЯ ПЕРЕВОДА РЫЧАГА В ДАННОЕ ПОЛОЖЕНИЕ НАЖМИТЕ НА КНОПКУ ПОДАВАТЕЛЯ ПАТРОНОВ. НА ЭТОМ ЭТАПЕ РУЖЬЕ ЕЩЕ НЕ СМОЖЕТ СТРЕЛЯТЬ, ПОКА НЕ БУДЕТ ЗАРЯЖЕН ПАТРОННИК.**

Откройте затвор и, удерживая его в этом положении с помощью рукоятки, вставьте патрон в ствол через окно выброса гильзы (рис.8).

Отпустите рукоятку затвора: затвор устремится вперед, дошлет патрон в патронник и остановится в закрытом положении.

**Во время этих операций ствол всегда следует направлять в безопасную сторону.**

Теперь ружье заряжено. Нажатием кнопки предохранителя справа налево (становится видимым красное кольцо) ружье приводится в готовность для стрельбы.

### **ЗАМЕНА ПАТРОНА В ПАТРОННИКЕ**

#### **А) Замена патрона вручную**

Чтобы заменить патрон, находящийся в патроннике, другим патроном не из магазина, уприте приклад в бедро и отведите назад рукоятку затвора (рис. 9).

Патрон будет извлечен из патронника и выброшен через окно. Затем вставьте частично новый патрон в патронник через выбросное окно (рис. 10) перед тем, как отпустить рукоятку затвора для его закрытия.

#### **В) Замена патрона с использованием рычага выбрасывателя**

Чтобы заменить патрон, находящийся в патроннике, другим патроном из магазина, уприте приклад в бедро и отведите назад рукоятку затвора. Патрон будет извлечен из патронника и выброшен через окно.

Нажмите на рычаг выбрасывателя патрона (см. рис. 3), затем отпустите рукоятку затвора для его закрытия. Таким образом, произойдет быстрый переход патрона из магазина в патронник.

### **РАЗРЯЖЕНИЕ ОРУЖИЯ**

Чтобы разрядить ружье, необходимо выполнить следующие операции:

- 1) Отведите рукоятку затвора назад. При этом патрон, находившийся в патроннике, будет извлечен и выброшен из ружья через окно.
- 2) Плавнo отпустите рукоятку затвора и закройте затвор.
- 3) Переверните ружье. Надавлив на подаватель патронов, нажмите указательным пальцем на переднюю часть рычага держателя патронов. Патроны один за другим выйдут из магазина и попадут на ладонь руки (рис.11).

#### **Примечание**

**РУЖЬЕ МОЖЕТ БЫТЬ РАЗРЯЖЕНО ТАКЖЕ ПУТЕМ ПОВТОРЕНИЯ ОПЕРАЦИИ, ОПИСАННОЙ В ПУНКТЕ «В» ПРЕДЫДУЩЕГО ПАРАГРАФА.**

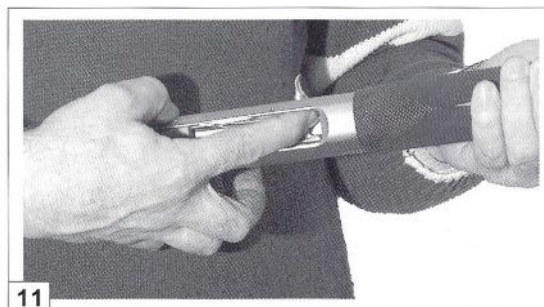

### **РАЗБОРКА ОРУЖИЯ ДЛЯ ЧИСТКИ И ОСМОТРА**

Придерживаться следующего порядка:

- 1) Отвинтите крышку крепления цевья и снимите цевье по направлению вперед вдоль трубки магазина.
- 2) Отведите рукоятку затвора назад до его открытия и фиксации (рис.12). Если затвор не фиксируется в открытом положении, нажмите на рычаг выбрасывателя патрона и повторите операцию.
- 3) Прислоните приклад к бедру и возьмитесь за ствол чуть за пределами магазина, потяните его вперед, снимая узел ствола-казенника с коробки (рис. 13).

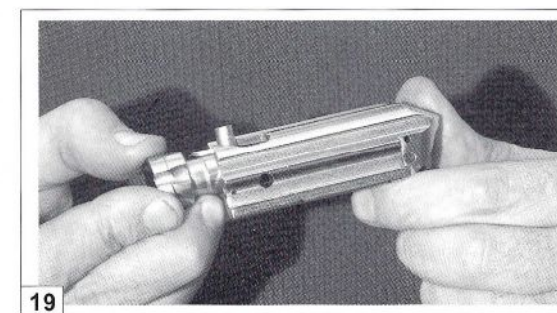
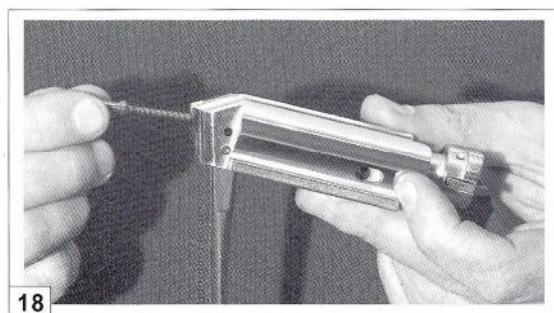
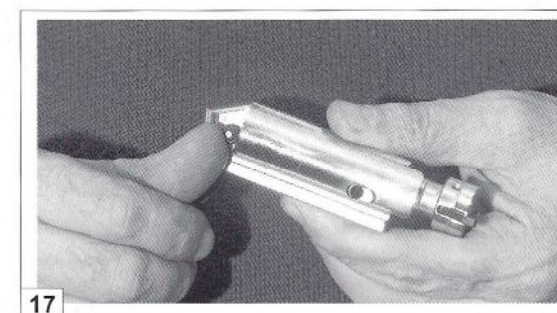
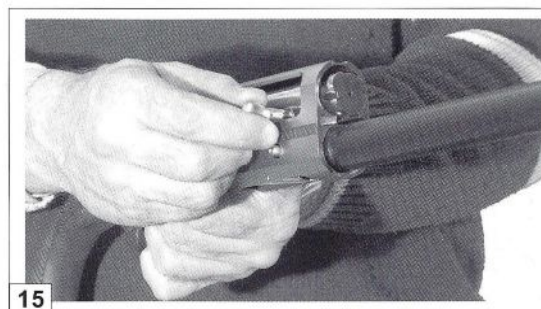
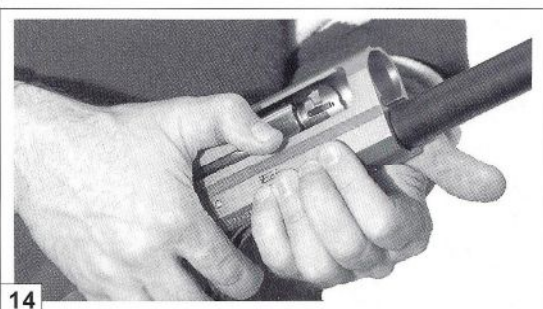

- 4) Удерживайте неподвижной рукоятку затвора одной рукой и указательным пальцем другой руки нажмите на кнопку подавателя патронов, продвигая затвор вперед до упора (рис. 14).
- 5) Извлеките рукоятку затвора (рис. 15).
- 6) Выньте затвор из ствольной коробки, продвинув его вперед (рис. 16).
- 7) Снимите фиксатор бойка с затвора, не забывая придерживать боек и его возвратную пружину (рис. 17).
- 8) Извлеките боек из затвора вместе с его возвратной пружиной (рис. 18).
- 9) Выньте шпильку вращения личинки затвора из ее гнезда (рис. 19).
- 10) Извлеките личинку затвора (рис. 20).
- 11) Выньте инерционную пружину затвора из ее гнезда (рис. 21).
- 12) Выньте из узла «приклад - ствольная коробка» шпильку фиксации спусковой скобы, вытолкнув ее слева или справа концом бойка или другим подходящим инструментом (рис. 22).
- 13) Нажмите указательным пальцем одной руки на кнопку подавателя патронов и другой рукой снимите, толкая вперед, ударно-спусковой механизм (рис. 23).



Ружье полностью разобрано. Детали, которые могут быть проверены и почищены, разъединены (рис. 24).

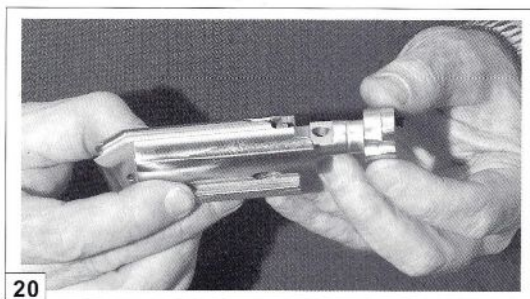

20



21

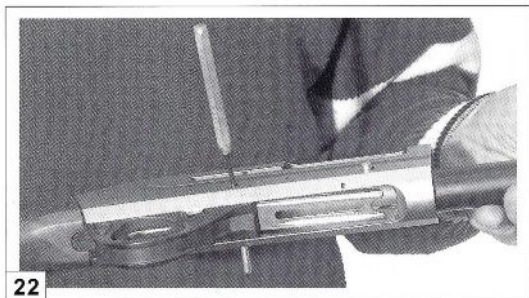

22



23



24

### **СБОРКА РУЖЬЯ**

Для правильной сборки ружья действуйте в указанной последовательности:

- 1) Возьмите приклад со ствольной коробкой и, нажав на кнопку подавателя патронов большим пальцем руки, вставьте собранный ударно-спусковой механизм со взведенным курком в ствольную коробку в слегка продвинутом вперед положении. Затем отведите его назад до его фиксации в ствольной коробке (рис. 25).
- 2) Вставьте справа или слева шпильку фиксации ударно-спускового механизма, закрепляя ее, когда она будет полностью помещена в ствольную коробку (рис. 26).
- 3) Возьмите затвор и вставьте инерционную пружину в ее гнездо (рис. 27).
- 4) Возьмите личинку и установите ее в тело затвора так, чтобы отверстие на ее штоке совпадало с прорезью самого затвора (рис. 28).
- 5) Вставьте шпильку фиксации личинки затвора в отверстие, имеющееся в ее штоке, пропустив ее через прорезь затвора. Обратите внимание на то, чтобы метка на верхней части шпильки была выровнена по продольной оси узла затвора (рис. 29).
- 6) Вставьте боек с его возвратной пружиной в отверстие затвора (рис. 30). Убедитесь в том, что пружина бойка установлена.

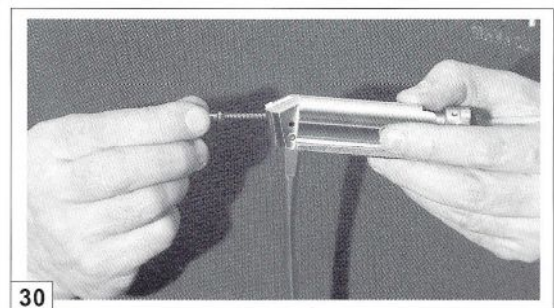
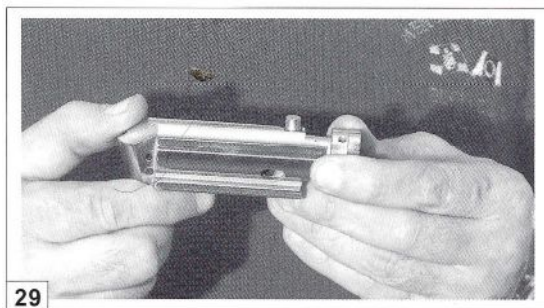

- 7) Вставьте фиксатор бойка в отверстие затвора так, чтобы он блокировал боек (рис. 31).
- 8) Возьмите приклад со ствольной коробкой и, удерживая его в горизонтальном положении, вставьте затвор по его направляющим, обращая внимание на то, чтобы хвостовик затвора установился сверху ударно-спускового механизма (рис. 32).
- 9) Удерживая нажатой личинку затвора указательным пальцем одной руки, вставьте другой рукой рычаг взведения затвора в гнездо, надавив на него до конца (рис. 33).
- 10) Завершите сборку оружия, повторив все операции сборки после распаковки, описанные ранее, за исключением первого пункта.

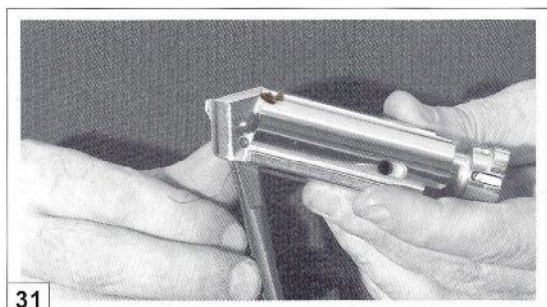



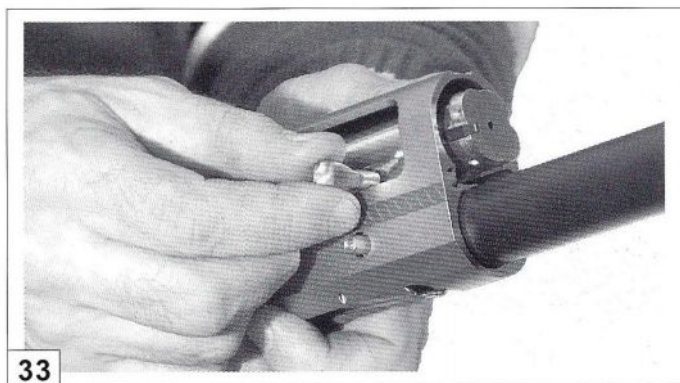

### ТЕХОБСЛУЖИВАНИЕ

Благодаря предельной простоте и тщательному подбору материалов автоматическое ружье "ЕСНО" не требует особых мероприятий по техобслуживанию.

Рекомендуется выполнять только следующее:

- Обычную очистку ствола после использования.
- Периодически смазывать и удалять грязь и посторонние предметы из ударно-спускового механизма.
- Также и затвор необходимо периодически разбирать, чистить и смазывать.

Для лучшей сохранности оружия рекомендуется держать смазанными части, подверженные воздействию атмосферы.

Все стволы внутри хромированы.

### ПРИМЕЧАНИЕ

Убедитесь в том, что инерционная пружина находится между личинкой затвора и самим затвором для того, чтобы во время его закрытия избежать случайного выстрела.

### НЕИСПРАВНОСТИ И СПОСОБЫ ИХ УСТРАНЕНИЯ

**Рекомендации по правильному обращению с оружием "ЕСНО"**

**Если выстрела не происходит:**

- a) Проверьте предохранитель: если ружье находится на предохранителе, нажмите кнопку в положение готовности к выстрелу.
- b) Если нет патрона в патроннике, зарядите ружье.
- c) Проверьте ударно-спусковой механизм. Если необходимо, проведите его чистку и смазку.

### **Цевье**

Убедитесь (особенно после первых выстрелов) в том, что крышка крепления цевья укомплектована пружиной и хорошо затянута.

### ПРИМЕЧАНИЕ

Самозарядное ружье "ЕСНО" использует кинетическую энергию отдачи оружия. Следует использовать только те патроны, которые гарантируют отдачу, достаточную для полной автоматической перезарядки.

### ИСПОЛЬЗУЕМЫЕ ПАТРОНЫ

В самозарядных ружьях "ЕСНО" калибра 12/70 можно использовать патроны с гильзой длиной 65, 67 или 70 мм и максимальной навеской дробы 42 грамма (DEMI-MAGNUM). Для моделей калибра 12/76, помимо перечисленных выше видов амуниции, можно также использовать патроны с гильзами длиной 76 мм и максимальной навеской дробы, равной 56 грамм для 12 калибра и 36 грамм для 20 калибра.

**НИКОГДА НЕ ИСПОЛЬЗУЙТЕ ПАТРОНЫ, ДЛИНА КОТОРЫХ ПРЕВЫШАЕТ ДЛИНУ ПАТРОННИКА, ВО ИЗБЕЖАНИЕ СЕРЬЕЗНЫХ ПОСЛЕДСТВИЙ КАК ДЛЯ СТРЕЛКА, ТАК И ДЛЯ ОРУЖИЯ.**

**БОЕПРИПАСЫ "STEEL SHOT" МОГУТ БЫТЬ ИСПОЛЬЗОВАНЫ ТОЛЬКО ДЛЯ ТЕХ СТВОЛОВ, КОТОРЫЕ ИМЕЮТ ВНУТРЕННИЕ СМЕННЫЕ ЧОКИ. ЧОКИ, ПОДХОДЯЩИЕ ДЛЯ ПРИМЕНЕНИЯ СТАЛЬНОЙ ДРОБИ, ИМЕЮТ СНАРУЖИ МАРКИРОВКУ "STEEL SHOT". ДЛЯ ЛЮБОГО ТИПА ПОДХОДЯЩЕЙ АМУНИЦИИ НЕ ТРЕБУЕТСЯ РЕГУЛИРОВКА.**

## **РЕКОМЕНДАЦИЯ**

В начале использования нового ружья следует отстрелять 50-100 патронов с навеской дробы более 32 грамм для 12 калибра (для 20 калибра более 26 грамм) для достижения механической/динамической совершенности и оптимальной притирки при работе со всей гаммой предусмотренной амуниции.

Все ружья BREDA проходят разрушающие испытания давлением в 1370 бар на национальном испытательном стенде в г. Гардоне Валь Тромпия (Брешия).

## **ИЗМЕНЕНИЕ ПОГИБА**

Приклад автоматического ружья "ЕCHO" имеет стандартный погиб величиной 55 мм. Если данный погиб не гарантирует комфортности прицеливания и стрельбы, можно использовать специальный НАБОР ДЛЯ ИЗМЕНЕНИЯ ПОГИБА (на заказ).

Он позволяет сделать два других погиба величиной 50 или 60 мм. В состав набора входят фиксирующая пластина приклада и прокладка изменения величины погиба (одна для погиба 50 и другая для 60) (Е - рис. 34).

**Каждый элемент промаркирован соответствующей величиной погиба.**

Для замены погиба действовать в следующем порядке (см. рис. 34):

- Отвинтить крепежные винты «А» и снять затыльник приклада, пользуясь крестообразной отверткой.
- Отвинтите гайку крепления приклада «В», пользуясь шестигранным гаечным ключом 13 мм, снимите ее вместе с упругой шайбой «С» и пластиной «D». Снимите приклад.
- Установите прокладку «Е» выбранного погиба на направляющую возвратной пружины вплоть до ее контакта со ствольной коробкой. Маркировка прокладки должна оставаться видимой.

После установки приклада вставьте фиксирующую пластину «D» (обращая внимания на то, чтобы маркировка пластины совпадала с маркировкой прокладки «Е»), упругую шайбу «С» и гайку крепления приклада «В».

- Затяните гайку до конца шестигранным ключом и вновь установите затыльник приклада, закрутив крепежные винты «А».

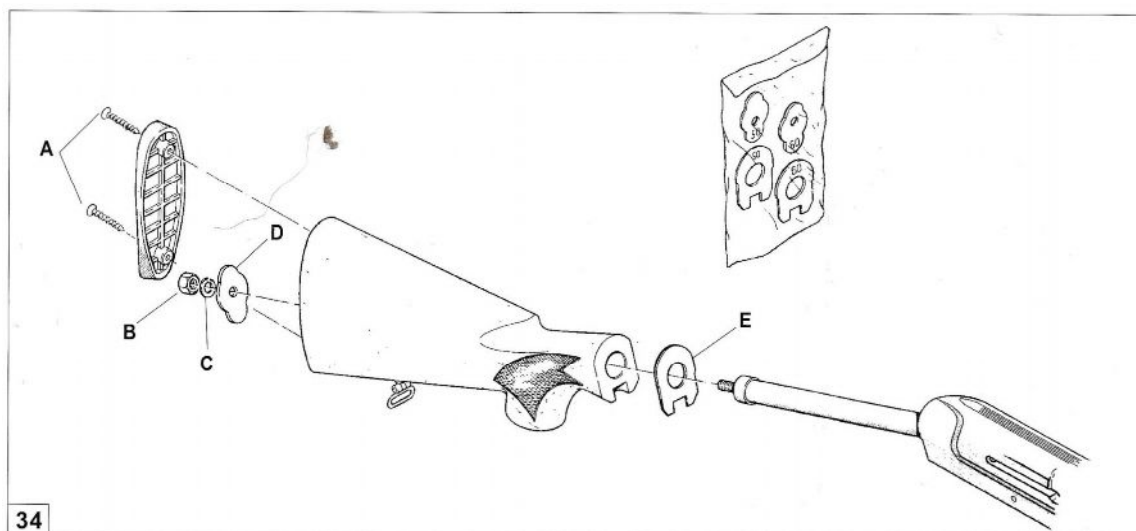

## **СПЕЦИФИКАЦИЯ ЗАПАСНЫХ ЧАСТЕЙ**

При заказе запасных частей необходимо указывать модель, калибр и серийный номер ружья.

## **ВНИМАНИЕ**

Ствол данного оружия имеет номер серии отличный от номера на ствольной коробке. Данный номер на стволе служит только лишь для фабричного контроля. Маркировка, необходимая для идентификации оружия, приведена на ствольной коробке.

**ТАБЛИЦА №1**

- |    |   |    |                                       |
|----|---|----|---------------------------------------|
| 1  | Ствол                                   | 19 | Стопор крышки крепления цевья         |
| 2  | Мушка                                   | 20 | Втулка стопора крышки крепления цевья |
| 3  | Шпилька выбрасывателя                   | 21 | Направляющая возвратной пружины       |
| 4  | Пружина шпильки выбрасывателя           | 22 | Возвратная пружина                    |
| 5  | Упругая шпилька                         | 23 | Направляющая трубка пружины           |
| 6  | Ствольная коробка                       | 24 | Винт гайки фиксатора приклада         |
| 7  | Рычаг держателя патрона                 | 25 | Запирающая планка (погиб 50-55-60)    |
| 8  | Пружина рычага держателя патрона        | 26 | Гибкая прокладка приклада             |
| 9  | Шпилька фиксации рычага держателя       | 27 | Гайка фиксатора приклада              |
| 10 | Трубка магазина                         | 28 | Приклад                               |
| 11 | Ограничитель емкости (на 2-3-4 патрона) | 29 | Затыльник приклада                    |
| 12 | Пружина крышки цевья                    | 30 | Крепежный винт затыльника приклада    |
| 13 | Крышка крепления цевья                  | 31 | Антабка приклада                      |
| 14 | Поддаватель магазина                    |    |                                       |
| 15 | Пружина магазина                        |    |                                       |
| 16 | Цевье                                   |    |                                       |
| 17 | Винт стопора крышки крепления цевья     |    |                                       |
| 18 | Пружина стопора крышки крепления цевья  |    |                                       |

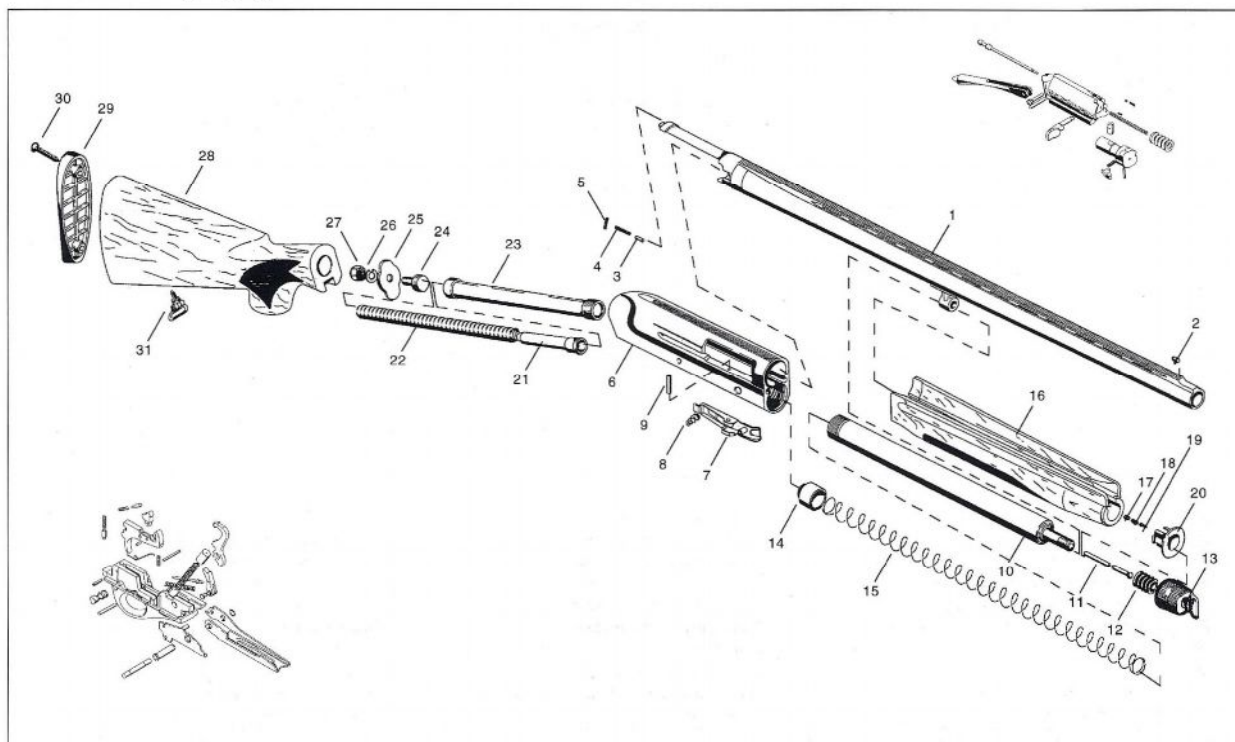
**ТАБЛИЦА №1**



**ТАБЛИЦА №2**

- 32 УСМ
- 33 Спусковой крючок
- 34 Плунжер ручного предохранителя
- 35 Упругая шпилька
- 36 Рычаг выбрасывателя патрона
- 37 Стопорный зубец затвора
- 38 Курок
- 39 Шептало
- 40 Шпилька шептала
- 41 Кнопка ручного предохранителя
- 42 Пружина рычага выбрасывателя патрона
- 43 Шпилька стопорного зубца затвора
- 44 Чашка пружины курка
- 45 Направляющая пружины шептала
- 46 Пружина спускового крючка
- 47 Шпилька фиксации УСМ
- 48 Подаватель
- 49 Направляющая шпилька стопорного зубца
- 50 Боевая пружина
- 51 Пружина ручного предохранителя и шептала
- 52 Шпилька спускового крючка
- 53 Втулка шпильки фиксации УСМ
- 54 Пружина шпильки фиксации УСМ
- 55 Пружина подавателя

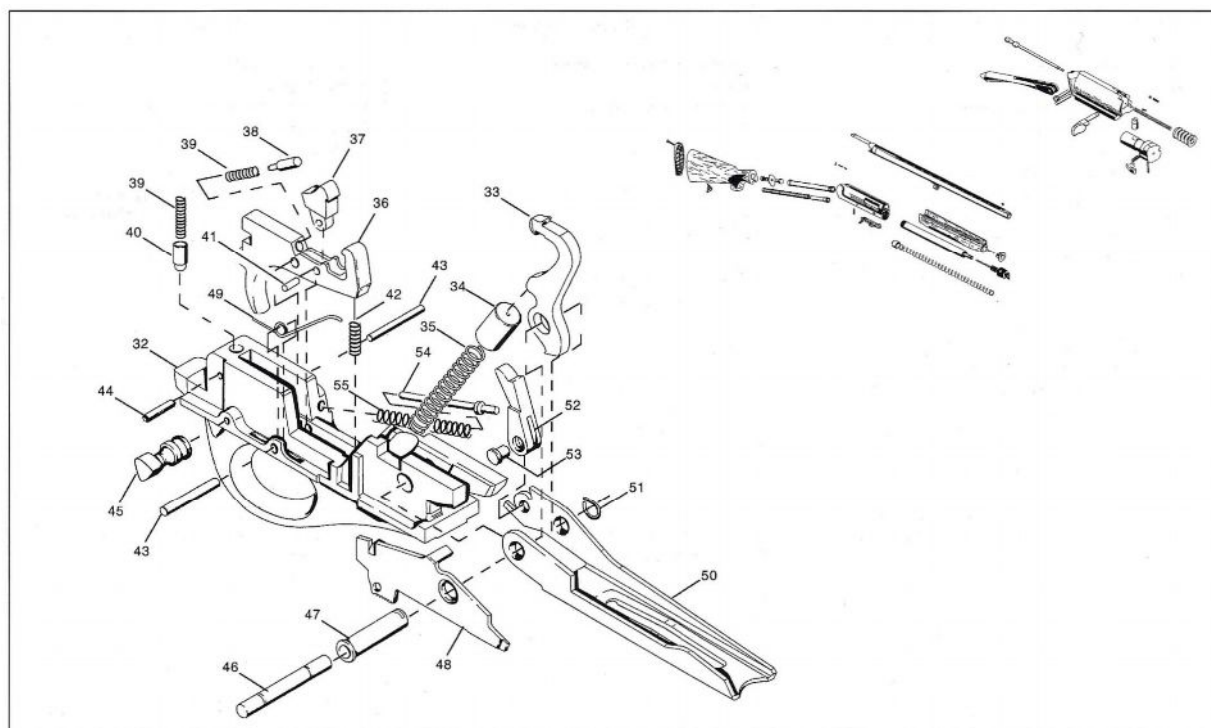
**ТАБЛИЦА №2**

**ТАБЛИЦА №3**

- 56 Тело затвора
- 57 Боёк
- 58 Хвостовик затвора
- 59 Шпилька-фиксатор бойка
- 60 Шпилька вращения хвостовика затвора
- 61 Рукоятка взведения затвора
- 62 Шпилька вращения личинки затвора
- 63 Личинка затвора
- 64 Пружина экстрактора
- 65 Экстрактор
- 66 Упругая шпилька
- 67 Инерционная пружина затвора
- 68 Пружина бойка
- 69 Упругая шпилька
- 70 Пружина фиксатора рукоятки затвора
- 71 Шпилька фиксатора рукоятки затвора

**ТАБЛИЦА №3**